

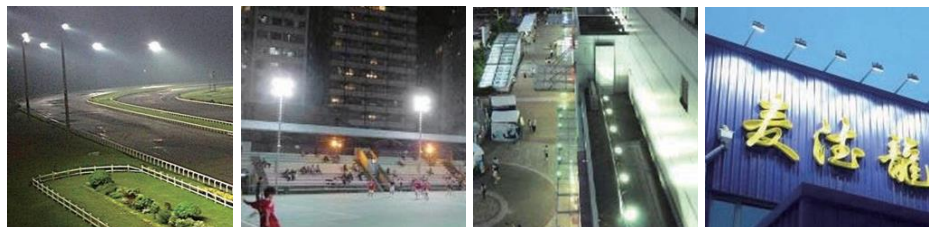

REFLECTOR LED DELTA



Excelente Disipación de calor.

El disipador de calor especialmente diseñado evita la acumulación de polvo, mientras permite que más aire fluya a través de él, proporcionando una mayor disipación de calor y, a su vez, mejora el rendimiento permitiendo una de larga duración de la luminaria.

IP65

Alta Durabilidad

Un diseño robusto otorga a esta luminaria una protección un grado IP65 años y la capacidad de trabajar en ambientes hostiles.



Óptimo Diseño Óptico

El diseño único y la combinación científica de los lentes y difusores utilizados proporcionan alta cantidad y calidad de luz donde lo necesites. Con diferentes opciones de ángulo del haz para escoger, estas luminarias son ideales para un amplio rango de aplicaciones.

SERIES

Familia de Reflectores

Juntos, estos reflectores forman una familia de productos que representan una amplia gama de luminarias adecuadas para una variedad de aplicaciones interiores y exterior.



Ahorro Energético

La combinación de componentes de LED de alta eficacia con un excelente diseño de todo el sistema permite que las luminarias LED SONARAY logran un ahorro energético del 40% - 80% en comparación con las fuentes tradicionales de iluminación.



Componentes de Primera Calidad

Excelente diseño de la luminaria desde el núcleo: comenzando por chip LED. Estas luminarias sólo utilizan paquetes COB de alta calidad de CITILED - chipsets que tienen una gran calidad y larga vida como el respaldo de informes LM-80 y TM-21. Calidad desde el interior de las luminarias que brilla hacia el exterior.



Especificaciones

Material: Aluminio
 Color de la Cubierta: Gris Claro / Bronce
 Material del Reflector: Cerámica
 Material del Lente Refractor: PMMA
 Driver: Integrado
 Tensión de Alimentación: AC100-277V~50/60Hz
 Factor de Potencia: ≥ 0.9
 Temperatura de Operación: $-25^{\circ}\text{C} \sim +45^{\circ}\text{C}$, $-13^{\circ}\text{F} \sim +113^{\circ}\text{F}$
 Vida Útil: $\geq 50,000\text{hrs}$
 Calibre del Cable de Alimentación: 16 AWG

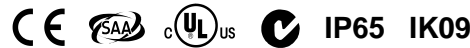
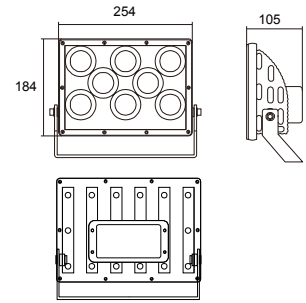

Temperatura de Color

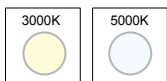

Ángulo del Haz

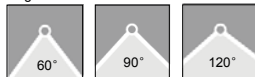

CRI

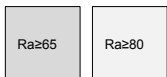

Modelo No.	Potencia Nominal (W)	Flujo Luminoso (lm)	Eficacia Luminosa (lm/W)	Temperatura de Color (K)	CRI (Ra)	Ángulo del Haz (°)	Peso (kg/lb)
FL-3060	60	5700	95	5000	≥ 65	90	2.53 / 5.58
FL-3060	60	4925	82	5000	≥ 80	90	2.53 / 5.58

Curva de Distribución de Luz

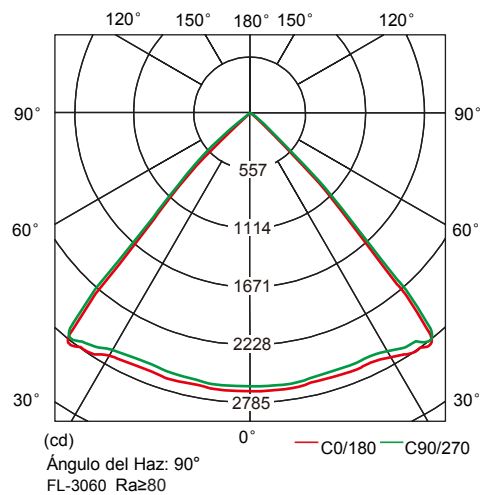

Distribución de Iluminancia

Ángulo del Haz: 90° FL-3060 Ra ≥ 65	
1	1912
2	504
3	234
4	139
5	95
6	69
7	54
8	43
H(m)	E(lx)

Ángulo del Haz: 90° FL-3060 Ra ≥ 80		
1	2682	193
2	671	387
3	298	580
4	168	773
5	107	996
6	75	1160
H(m)	E(lx)	D(cm)